

Szafy występują w pięciu modułach wysokości: 20H, 30H, 40H, 50H i 60H. Dodatkowo przewidziano szafy o wysokości 72cm przeznaczone jako elementy dostawiane do biurka. Szafy produkowane są z płyty o grubości 18mm (skrzynia).

Półki wykonane są z płyty o grubości 25mm oklejane okleiną ABS na krawędzi frontowej za wyjątkiem szaf żaluzjowych W-120, gdzie stosowane są półki metalowe. Regulacja półek według modułu 32mm na całej wysokości.

Fronty szaf: tradycyjne, żaluzjowe, przesuwne, szkło w ramie aluminiowej, szkło zwykłe. Fronty tradycyjne wykonane są z płyty o grubości 18mm oklejane okleiną ABS w kolorze płyty. Szafy z frontami tradycyjnymi posiadają w standardzie wmontowany zamek baszkwilowy.

Wieniec dolny oraz górny z płyty o grubości 25mm z doklejką ABS w kolorze płyty. Wyposażony jest w plastikowe nóżki umożliwiające regulację wysokości (poziomowanie szaf). Opcjonalnie istnieje możliwość posadowienia szafy na metalowym cokole lub metalowych nóżkach z możliwością poziomicowania.

UWAGI:

- szafki o szerokości 40cm występują w wersji prawa/lewa. Przy zamówieniu prosimy o określenie strony szafki, np.: S 2/2 P;
- szafy o szerokości 120cm zaopatrzone w przegrodę pionową o grubości 18mm,
- szuflady oraz dno wykonane z płyty 12mm, prowadnice kulkowe z cichym domykiem oraz samodociąganiem, zamek centralny,
- szafy z podziałem 2/2 i 2/3 posiadają wieniec pośredni o grubości 25mm,
- podane wysokości szaf **nie uwzględniają** wysokości stopek,
- szafy zmontowane **dołata 8%**. Koszty transportu zmontowanych szaf ustalane indywidualnie.

Szczegóły konstrukcyjne szaf

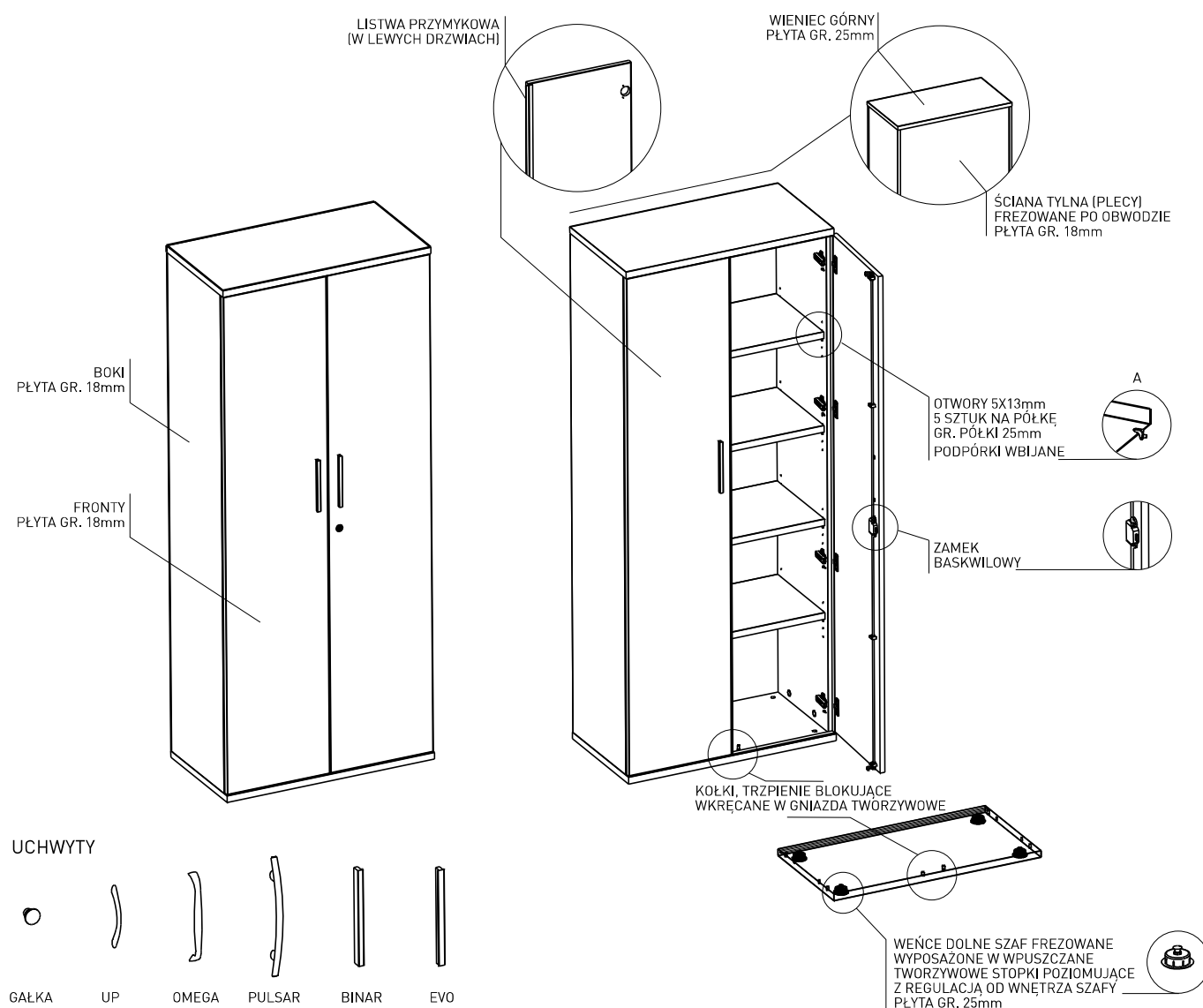

Kolorystyka:

Dekor		Korpusy (melamina)	Fronty (melamina)	Żaluzja	Uchwyty	Elementy metalowe	
Płyta melaminowana	Grupa cenowa I	Buk	●	●			
		Grusza	●	●			
		Brzoza	●	●			
		Dąb dziki **	●	●			
		Dąb Sonoma	●	●			
		Dąb afrykański	●	●			
		Dąb Espoo	●	●			
		Wiąz Baron	●	●			
		Orzech	●	●			
		Wenge	●	●			
		Biały	●	●			
		Szary	●	●			
		Czarny	●	●			
		Antracyt	●	●			
		Lava	●	●			
		Zieleń Oppland	●	●			
		Kamień Uppsala	●	●			
		Dąb Rock	●	●			
		Dąb skandynawski	●	●			
	Grupa cenowa II	Carbon	●	●			
Beton Ciemny	●	●					
Elementy metalowe	Grupa cenowa I	Aluminium (RAL 9006 MIX)			●	●	
		Biały *			●	●	
		Antracyt					●
		Nevada					●
		Czarny *				●	●
	Grupa cenowa II	Grafit					●
		Kamień					●
		Śłońce					●
		Morze					●
	Sztuczne tworzywo	Aluminium			●	●	
Biały				●			
Ciemny Antracyt				●			

Obrzeże akcentujące dopłata **8%**.

Szafy zmontowane dopłata **8%**. Koszty transportu zmontowanych szaf ustalane indywidualnie.

* Dodatkowa opłata za malowanie uchwytów w kolorze białym lub czarnym. Nie podlega reklamacji proces wycierania się farby z uchwytu w trakcie użytkowania, jest to naturalny i możliwy proces.

** Dekor dostępny do końca 2023.

Regał	Symbol	Wymiary [cm]			Cena [PLN]	Dopłata [PLN]					
		Szer.	Gł.	Wys.		Płyta melaminowa II gr.					
	2 OH	S 2/1	40	43	78,4	329	333				
	3 OH							S 3/1	116,8	440	445
	4 OH							S 4/1	154,3	551	557
	5 OH							S 5/1	192,7	687	693
	6 OH							S 6/1	220	764	772
	2 OH	S 2/5	80	43	78,4	469	474				
	3 OH							S 3/3	116,8	647	654
	4 OH							S 4/5	154,3	802	812
	5 OH							S 5/6	192,7	998	1008
	6 OH							S 6/6	220	1134	1145

Szafa	Symbol	Wymiary [cm]			Cena [PLN]	Dopłata [PLN]							
		Szer.	Gł.	Wys.		Płyta melamin. II gr.	Kolor uchwytów biały lub czarny						
drzwi pełne, L-lewe, P-prawe, zamek baszkiłowy 	2 OH	S 2/2 L	40	43	78,4	552	559	15					
	3 OH								S 3/2 L	116,8	704	712	15
	4 OH								S 4/2 L	154,3	847	855	15
	5 OH								S 5/2 L	192,7	1055	1066	15
	6 OH								S 6/2 L	220	1196	1206	15
drzwi pełne, zamek baszkiłowy 	2 OH	S 2/6	80	43	78,4	851	858	28					
	3 OH								S 3/4	116,8	1088	1099	28
	4 OH								S 4/6	154,3	1351	1364	28
	5 OH								S 5/7	192,7	1638	1653	28
	6 OH								S 6/7	220	1854	1874	28
drzwi pełne, zamek baszkiłowy 	2 OH	S 2/11	100	43	78,4	1022	1032	28					
	3 OH								S 3/11	116,8	1335	1348	28
	4 OH								S 4/14	154,3	1676	1693	28
	5 OH								S 5/15	192,7	1940	1960	28
	6 OH								S 6/8	220	2263	2286	28
drzwi pełne, zamek baszkiłowy, przegroda pionowa 	2 OH	S 2/12	120	43	78,4	1203	1216	28					
	3 OH								S 3/12	116,8	1588	1603	28
	4 OH								S 4/15	154,3	1948	1968	28
	5 OH								S 5/16	192,7	2316	2338	28
	6 OH								S 6/10	220	2671	2699	28

Szafy 20H o szerokości od 80 do 120cm mogą służyć jako nadstawki

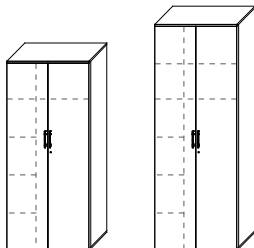
Szafa ubraniowo-aktowa	Symbol	Wymiary [cm]			Cena [PLN]	Dopłata [PLN]	
		Szer.	Gł.	Wys.		Płyta melamin. II gr.	Kolor uchwyty białe lub czarne
drzwi pełne, zamek baskwilowy, podział przestrzeni 1/3-2/3 	5 OH	80	43	192,7	1689	1706	28
	6 OH			220			

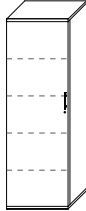
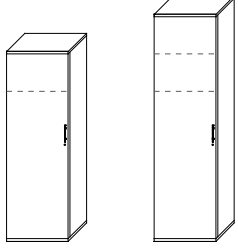
Szafa	Symbol	Wymiary [cm]			Cena [PLN]	Dopłata [PLN]	
		Szer.	Gł.	Wys.		Płyta melamin. II gr.	Kolor uchwyty białe lub czarne
Szafa aktowa, drzwi pełne, L-lewe, P-prawe, zamek baskwilowy 	5 OH	60	43	192,7	1320	1332	15
Szafa ubraniowa, drzwi pełne, L-lewe, P-prawe, zamek baskwilowy 	5 OH	60	43	192,7	1073	1084	15
	6 OH			220	1288	1300	15
	6 OH			220	1557	1573	15

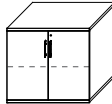
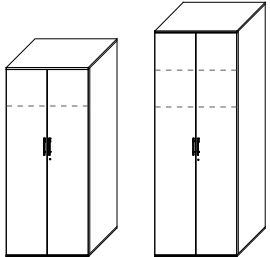
Szafa	Symbol	Wymiary [cm]			Cena [PLN]	Dopłata [PLN]	
		Szer.	Gł.	Wys.		Płyta melamin. II gr.	Kolor uchwyty białe lub czarne
Szafa aktowa drzwi pełne, zamek baskwilowy 	2 OH	80	60	78,4	963	973	28
Szafa ubraniowa drzwi pełne, zamek baskwilowy 	5 OH	80	60	192,7	1615	1631	28
	6 OH			220			

Szafa 20H może służyć jako nadstawka szafy ubraniowej

Szafa	Symbol	Wymiary [cm]			Cena [PLN]	Dopłata [PLN]					
		Szer.	Gł.	Wys.		Płyta melaminowana II gr.					
Drzwi szklane bez zamka w ramie aluminiowej - szkło mleczne L-lewe, P-prawe	2 OH	S 2/3 L	40	43	78,4	993	1004				
	3 OH							S 3/5 L	116,8	1221	1235
	4 OH										
Drzwi szklane bez zamka w ramie aluminiowej - szkło mleczne	2 OH	S 2/7	80	43	78,4	1833	1851				
	3 OH							S 3/7	116,8	2195	2218
	4 OH										

Szafa	Symbol	Wymiary [cm]			Cena [PLN]	Dopłata [PLN]					
		Szer.	Gł.	Wys.		Płyta melaminowana II gr.					
Drzwi szklane bez zamka - szkło dymione L-lewe, P-prawe	2 OH	S 2/4 L	40	43	78,4	573	541				
	3 OH							S 3/6 L	116,8	710	679
	4 OH										
Drzwi szklane bez zamka - szkło dymione	2 OH	S 2/8	80	43	78,4	960	908				
	3 OH							S 3/8	116,8	1178	1129
	4 OH										

Szafa	Symbol	Wymiary [cm]			Cena [PLN]	Dopłata [PLN]		
		Szer.	Gł.	Wys.		Płyta melamin. II gr.	Kolor uchwytów brzozy lub czarny	
Szufłady metalowe, prowadnice kulkowe peten wysuw, ramki na teczki zawieszkowe, bez dna, zamek centralny.	2 OH	S 2/9 FILE	80	43	78,4	4578	1686	28
	3 OH							

Szafa	Symbol	Wymiary [cm]			Cena [PLN]	Doptata [PLN]	
		Szer.	Gł.	Wys.		Płyta melamin. II gr.	Kolor uchwytów biały lub czarny
Drzwi pełne, zamek baskwilowy (szafy S 4/9 i S 5/10 posiadają wieniec pośredni)	3 OH	80	43	116,8	1073	1084	28
	4 OH			154,3	1196	1206	28
	5 OH			192,7	1340	1357	28

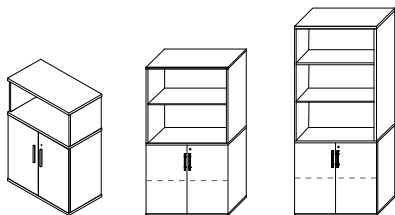

Szafa	Symbol	Wymiary [cm]			Cena [PLN]	Doptata [PLN]	
		Szer.	Gł.	Wys.		Płyta melamin. II gr.	Kolor uchwytów biały lub czarny
Drzwi szklane bez zamka w ramie aluminiowej - szkło mleczne drzwi pełne, zamek baskwilowy, L-lewe, P-prawe, wieniec pośredni	5 OH	40	43	192,7	1739	1756	15
Drzwi szklane bez zamka w ramie aluminiowej - szkło mleczne drzwi pełne, zamek baskwilowy, wieniec pośredni	4 OH	80	43	154,3	2460	2485	28
	5 OH			192,7	2958	2988	28
Drzwi szklane bez zamka - szkło dymione drzwi pełne, zamek baskwilowy, wieniec pośredni	4 OH	80	43	154,3	1567	1521	28
	5 OH			192,7	1825	1782	28

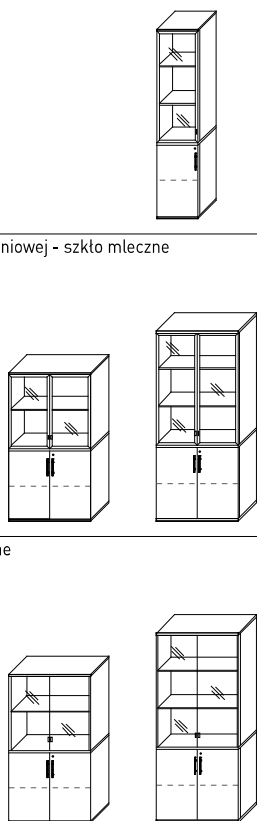

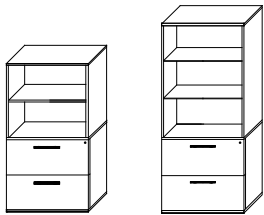
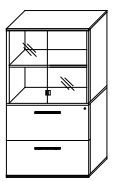
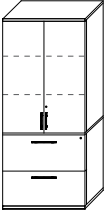
Szafa	Symbol	Wymiary [cm]			Cena [PLN]	Dopłata [PLN]		
		Szer.	Gł.	Wys.		Płyta melaminowana II gr.	Kolor uchwyty białe lub czarne	
2 szuflady metalowe, prowadnice kulkowe pełen wysuw, ramki na teczki zawieszkowe, bez dna, zamek centralny, wieniec pośredni 	4 OH	S 4/12 FILE	80	43	154,3	4997	2135	29
	5 OH				S 5/13 FILE	192,7	5156	2311
Drzwi szklane bez zamka - szkło dymione 2 szuflady metalowe, prowadnice kulkowe pełen wysuw, ramki na teczki zawieszkowe, bez dna, zamek centralny, wieniec pośredni 	4 OH	S 4/13 FILE	80	43	154,3	5436	2568	29
Drzwi pełne, zamek baszkwilowy, 2 szuflady metalowe, prowadnice kulkowe pełen wysuw, ramki na teczki zawieszkowe, bez dna, zamek centralny, wieniec pośredni 	5 OH	S 5/14 FILE	80	43	192,7	5550	2760	58

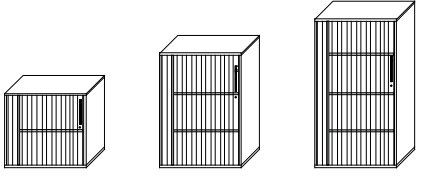
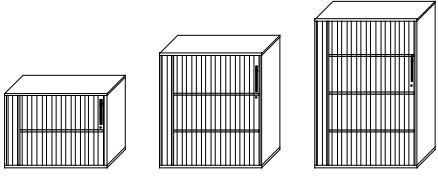
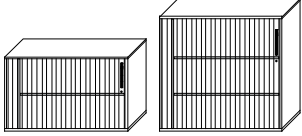
Szafa żaluzjowa	Symbol	Wymiary [cm]			Cena [PLN]	Dopłata [PLN]				
		Szer.	Gł.	Wys.		Płyta melamin. II gr.	Kolor elementów metal. - II gr.	Kolor uchwyty białe lub czarne		
P - prawa, L - lewa, półki płytowe, zamek Minimalna głębokość szafy nie może być mniejsza niż 430mm 	2 OH	S Z/7 L	80	43	78,4	1423	1436	n/d	15	
	3 OH				S Z/10 L	116,8	1981	2001	n/d	15
	4 OH				S Z/13 L	154,3	2465	2490	n/d	15
P - prawa, L - lewa, półki płytowe, zamek Minimalna głębokość szafy nie może być mniejsza niż 430mm 	2 OH	S Z/8 L	100	43	78,4	1706	1722	n/d	15	
	3 OH	S Z/11 L			116,8	2338	2361	n/d	15	
	4 OH	S Z/14 L			154,3	2913	2941	n/d	15	
P - prawa, L - lewa, półki metalowe, zamek Minimalna głębokość szafy nie może być mniejsza niż 430mm 	2 OH	S Z/9 L	120	43	78,4	1996	2016	38	15	
	3 OH	S Z/12 L			116,8	2785	2812	38	15	

Szafa z drzwiami przesuwными	Symbol	Wymiary [cm]			Cena [PLN]	Dopłata [PLN]	
		Szer.	Gł.	Wys.		Płyta melamin. II gr.	Kolor uchwytych biały lub czarny
fronty szaf z nabijanymi aluminiowymi i anodowanymi uchwytyami, zamkiem oraz szczotkami	2 OH	80	43	78,4	866	875	28
	3 OH			116,8	1138	1149	28
	4 OH			154,3	1403	1416	28
	5 OH			192,7	1622	1639	28
fronty szaf z nabijanymi aluminiowymi i anodowanymi uchwytyami, zamkiem oraz szczotkami	2 OH	100	43	78,4	1055	1066	28
	3 OH			116,8	1388	1402	28
	4 OH			154,3	1703	1720	28
	5 OH			192,7	1980	1999	28
fronty szaf z nabijanymi aluminiowymi i anodowanymi uchwytyami, zamkiem oraz szczotkami, pionowa przegroda	2 OH	120	43	78,4	1124	1135	28
	3 OH			116,8	1476	1491	28
	4 OH			154,3	1776	1793	28
	5 OH			192,7	2105	2126	28

Szafka pod drukarkę	Symbol	Wymiary [cm]			Cena [PLN]	Dopłata [PLN]	
		Szer.	Gł.	Wys.		Płyta melamin. II gr.	Kolor uchwytych biały lub czarny
Regał	S 72/1	80	60	75	538	542	0
Szafa - drzwi pełne, zamek baskwilowy							
Szafa - szuflady metalowe, prowadnice kulkowe pełen wysuw, ramki na teczki zawieszkowe, bez dna, zamek centralny.							
Szafa - fronty szaf z nabijanymi aluminiowymi i anodowanymi uchwytyami, zamkiem oraz szczotkami, pionowa przegroda.							
	S 72/2	80	60	75	967	978	28
	S 72/3 FILE	80	60	75	4935	1920	28
	S 72/4	120	60	75	1283	1297	28

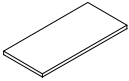
Półki płytinowe z kompletem mocowań	Symbol	Wymiary [cm]			Cena [PLN]	Dopłata [PLN]	
		Szer.	Gł.	Gr.		Płyta melaminowana II gr.	
	do szaf 40 x 43	PS 01	36,3	36,3	2,5	61	61
	do szaf 80 x 43	PS 02	76,3			113	113
	do szafy S 5/8	PS 03	27			61	61
	do szafy S 5/8	PS 03a	47,4	113	113		
	do szafy S 5/9 - 80 x 60	PS 04	76,3	53,3	140	141	
do szaf z drzwiami przesuwными 120 x 43	PS 05	52,7	36,3	88	88		

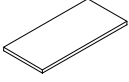
Półki metalowe z kompletem mocowań	Symbol	Wymiary [cm]			Dopłata [PLN]		
		Szer.	Gł.	Gr.	Kolor elementów metalowych - I gr.	Kolor elementów metalowych - II gr.	
	do szaf 40 x 43	PM 01	36,3	36,3	2,5	183	18
	do szaf 80 x 43	PM 02	76,3			261	26
	do szafy S 5/8	PM 03	27			183	18
	do szafy S 5/8	PM 03a	47,4	261	26		
	do szafy S 5/9 - 80 x 60	PM 05	76,3	53,3	294	28	
do szaf z drzwiami przesuwными 120 x 43	PM 07	52,7	36,3	254	26		

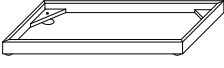
Cokół metalowy	Symbol	Wymiary [cm]			Cena [PLN]	Dopłata [PLN]
		Szer.	Gł.	Wys.		Kolor elementów metalowych - II gr.
	MS 01	40	36,4	8	421	42
	MS 10	60			473	47
	MS 02	80			486	48
	MS 11	100	559	56		
	MS 03	120	601	61		
80/60	MS 05	80	53,4	8	546	55

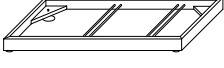
Cokół metalowy do szaf żaluzjowych	Symbol	Wymiary [cm]			Cena [PLN]	Dopłata [PLN]	
		Szer.	Gł.	Wys.		Kolor elementów metalowych - II gr.	
	do szaf: S Z/7, S Z/10, S Z/13	MS 06	80	36,4	8	583	59
	do szaf: S Z/8, S Z/11, S Z/14	MS 07	100			702	69
	do szaf: S Z/9, S Z/12	MS 08	120			774	78

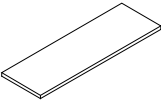
Wieniec pośredni	Symbol	Wymiary [cm]			Cena [PLN]	Dopłata [PLN]	
		Szer.	Gł.	Gr.		Płyta melaminowana II gr.	
	do szaf nadstawkowych 40	WN/40	40	43	2,5	88	88
	do szaf nadstawkowych 80	WN/80	80			162	164
	do szaf z drzwiami przesuwными 120	WN/120	120			239	240

Noga szafy	Symbol	Wymiary [cm]			Cena [PLN] za 1 szt.	Dopłata [PLN]
		Szer.	Gł.	Wys.		Kolor elementów metalowych - II gr.
	MF 01	4	40	8	134	14
	MF 03		57		158	15

Szafy ekonomiczne:

Szafa skręcana wykonana w technologii umożliwiającej montaż i demontaż szafy bez uszkodzenia jej elementów.

Korpus wykonany z płyty wiórowej melaminowanej gr. 18mm. Ściana tylna wykonana z dzielonej płyty HDF o grubości 3mm, białej lub czarnej. Ściana tylna wpuszczana w boki i wieńce w celu wzmocnienia konstrukcji szafy oraz ochrony przed kurzem. Wieńce wykonane z płyty wiórowej melaminowanej gr. 18mm.

Drzwi szafy wpuszczane pomiędzy wieńce wyposażone są w zawiasy puszkowe o kącie otwarcia 110 stopni. Wszystkie krawędzie wąskie oklejone obrzeżem ABS 0,5mm i 2mm. Do wieńca dolnego szafy zamontowane są stopki wys. 27mm oraz średnicy 50mm z możliwością regulacji poziomowania w zakresie 5mm.

Półki o grubości 18mm mocowane do korpusu systemem zapadkowym uniemożliwiającym przypadkowe poziome wysunięcie się półek. Zapadkowy system mocowania półek osadzony jest w otworach technologicznych w bokach szafy i dodatkowo przykręcony do tych boków w celu wzmocnienia konstrukcji.

Szafy 80 - Lewe skrzydło drzwi zaopatrzone w listwę przymykową z uszczelką (dzieloną na wysokości) zapobiegającą przedostawaniu się kurzu do wnętrza szafy oraz w zasuwki meblowe. Prawe skrzydło wyposażone jest w zamek jednopunktowy. Drzwi posiadają uchwyty wykonane z aluminium w kształcie litery T.

Szafy 40 - drzwi wyposażone w zamek jednopunktowy, posiadają uchwyt wykonany z aluminium w kształcie litery T.

UWAGA: podane wysokości szaf uwzględniają wysokość stopek. Wysokość stopki wynosi 27mm.

Kolorystyka:

Dekor	Korpusy (melamina)	Fronty (melamina)	Tylna ściana (HDF)	Uchwyty (tworzywo sztuczne)
Buk	●	●		
Orzech	●	●		
Biały	●	●	●	
Szary	●	●		
Antracyt	●	●		
Aluminium				●
Czarny	●	●	●	

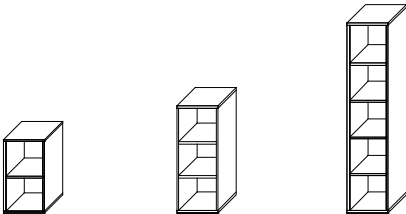
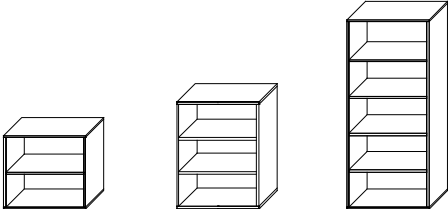
Regał	Symbol	Wymiary [cm]			Cena [PLN]
		Szer.	Gł.	Wys.	
	2 OH	40	43	79,7	291
	3 OH			118,1	392
	5 OH			194	590
	2 OH	80	43	79,7	385
	3 OH			118,1	529
	5 OH			194	779

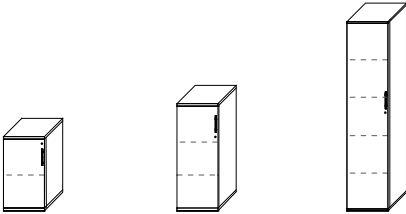
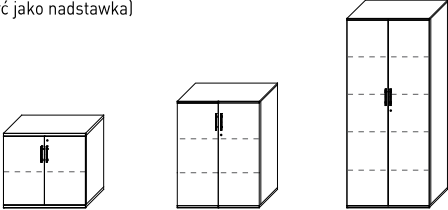
Szafa	Symbol	Wymiary [cm]			Cena [PLN]
		Szer.	Gł.	Wys.	
Drzwi pełne, L-lewe, P-prawe, zamek kwadrat 	2 OH	40	43	79,7	465
	3 OH			118,1	615
	5 OH			194	923
Drzwi pełne, zamek kwadrat, (SE 2/6 może służyć jako nadstawka) 	2 OH	80	43	79,7	738
	3 OH			118,1	937
	5 OH			194	1346

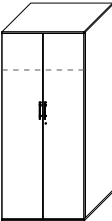
Szafa ubraniowa	Symbol	Wymiary [cm]			Cena [PLN]
		Szer.	Gł.	Wys.	
Drzwi pełne, zamek kwadrat 	5 OH	80	60	194	1377