

BRAND to system mebli pracowniczych i gabinetowych. Jego neomodernistyczny charakter podkreślony subtelną kolorystką oraz kontrast z dekonstruktywistycznym frontem z żywicy poliestrowo - szklanej wpisuje BRANDA we współczesny obraz nowoczesnego i funkcjonalnego biura.

SZAFKI NA PC

Korpusy wykonane są z płyty wiórowej melaminowanej o grubości 12 i 18mm. Czołość postawiona jest na stalowym cokole z profilu o przekroju 20x60mm malowanym proszkowo. Możliwość regulacji poziomowania do 15mm.

KONTENERKI PODBIURKOWE

Korpusy wykonane są z płyty wiórowej o grubości 12 i 18mm melaminowanej lub fornirowanej naturalną okleiną. Czołość postawiona jest na stalowym cokole z profilu o przekroju 20x60mm malowanym proszkowo. Możliwość regulacji poziomowania do 15mm. Szuflady kontenerka otwierane są dotykowo (blokada typu „PUSH”) z zamkiem na klucz. Kontenerek może służyć jako noga biurka.

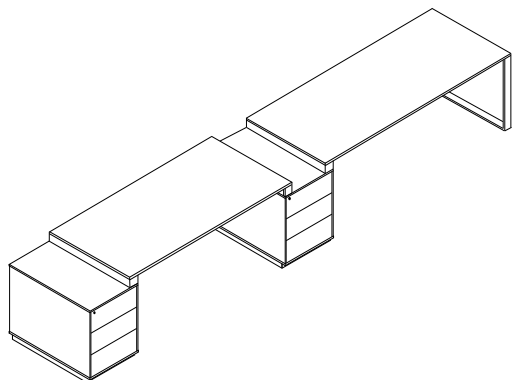

PRZYKŁADOWE WYKORZYSTANIE KONTENERKA PODBIURKOWEGO

KOMODY PODBIURKOWE

Korpusy wykonane są z płyty wiórowej melaminowanej o grubości 12 i 18mm. Czołość postawiona na stalowym cokole z profilu o przekroju 20x60mm malowanym proszkowo. Możliwość regulacji poziomowania do 15mm. Wersja z dwiema lub jedną szufladą otwieranymi na PUSH-a. Front przesuwany w zależności od zastosowania z płyty melaminowanej lub ze szkła lakierowanego w ramie aluminiowej. Pomiedzy korpusami wewnętrznymi miejsce na PC. Kontenerek może służyć jako noga biurka.

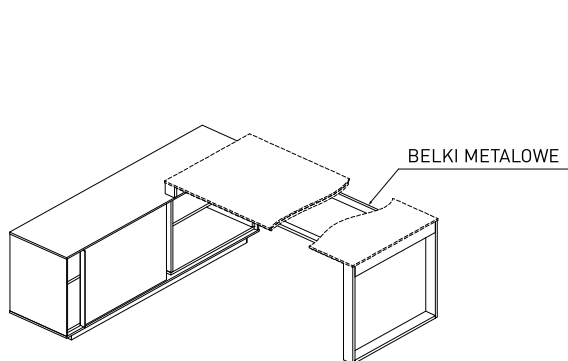

PRZYKŁADOWE WYKORZYSTANIE KOMODY PODBIURKOWEJ

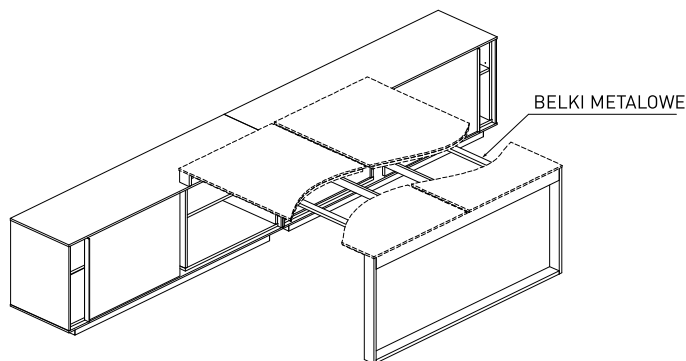

DWIE KOMODY PODBIURKOWE JAKO NOGA DLA BIURKA TYPU BENCH

KOMODY PODBIURKOWE DLA DWÓCH BIUREK

Korpusy wykonane są z płyty wiórowej melaminowanej o grubości 12 i 18mm. Czołość postawiona na stalowym cokole o przekroju 20x60mm malowanym proszkowo. Możliwość regulacji poziomowania do 15mm. Wersja z czterema lub dwiema szufladami odpowiednio po dwie lub jednej na stronę, otwieranymi na PUSH-a. Front przesuwany w zależności od zastosowania z płyty melaminowanej lub ze szkła lakierowanego w ramie aluminiowej. Pomiedzy korpusami wewnętrznymi jest miejsce na PC. Komoda może służyć jako noga dwóch biurek.

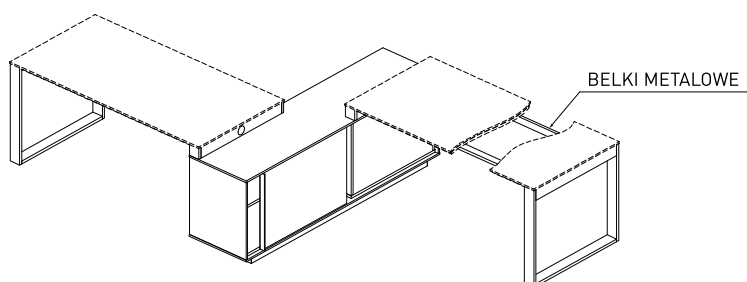

PRZYKŁADOWE WYKORZYSTANIE KOMODY PODBIURKOWEJ DLA DWÓCH BIUREK

KOMODY PODBIURKOWE GABINETOWE

Korpusy wykonane są z płyty wiórowej o grubości 12 i 18mm, melaminowanej lub fornirowanej naturalną okleiną. Całość postawiona na stalowym cokole z profilu o przekroju 20x60mm malowanym proszkowo. Możliwość regulacji poziomowania do 15mm. Wersja z dwiema szufladami otwieranymi na PUSH-a. Front przesuwny w zależności od zastosowania z płyty melaminowanej, z płyty fornirowanej naturalną okleiną lub ze szkła lakierowanego w ramie aluminiowej. Pomiedzy korpusami wewnętrznymi miejsce na PC. Kontenerek może służyć jako noga biurka gabinetowego.

KOMODY WOLNOSTOJĄCE 1 OH, 2 OH, 3 OH, 4 OH.

Korpusy zewnętrzne wykonane z płyty wiórowej melaminowanej lub płyty fornirowanej naturalną okleiną o grubości 12mm. Charakterystyczne dla systemu boki wykonane z płyty wiórowej melaminowanej, lub fornirowanej naturalną okleiną o grubości 80mm. Korpus wewnętrzny wykonany jest z płyty wiórowej melaminowanej o grubości 18mm. Fronty otwierane i przesuwne w zależności od zastosowania z płyty melaminowanej, z płyty fornirowanej naturalną okleiną lub ze szkła lakierowanego w ramie aluminiowej Z11. Nowatorskim rozwiązaniem jest zastosowanie żywicy poliestrowo - szklanej do wykonania frontu przesuwnego. Występuje on w komodach wolnostojących 2 OH i 3 OH. Całość postawiona na stalowym cokole z profilu o przekroju 20x60mm malowanym proszkowo. Możliwość regulacji poziomowania do 15mm. Do otwierania frontów został zastosowany subtelny uchwyt z aluminium anodowanego. Do wszystkich komód wolnostojących istnieje możliwość zamontowania szuflady w każdej przestrzeni w komodach bez frontów lub z frontem przesuwnym.

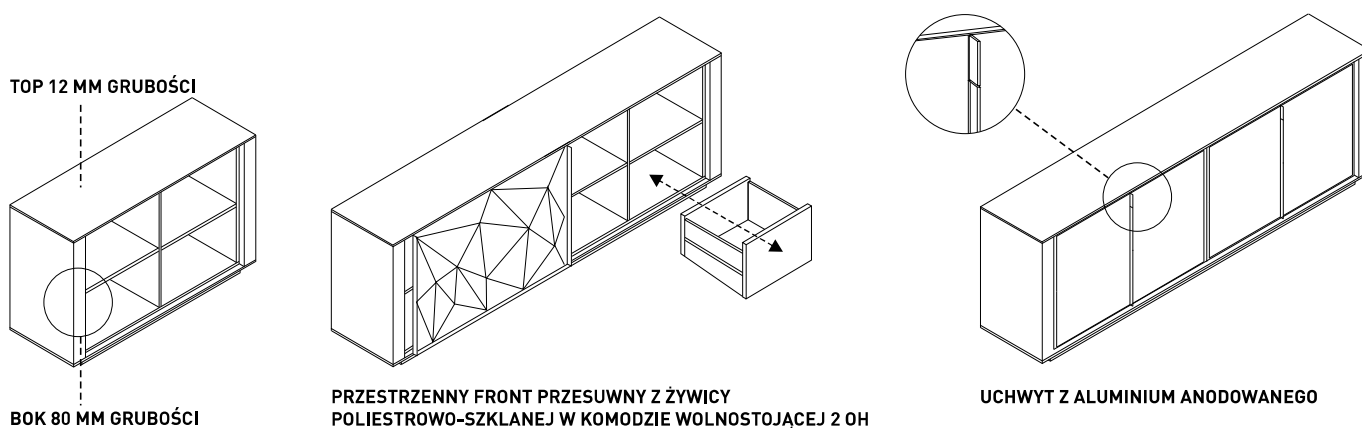

SZAFKI WISZĄCE 1 OH

Korpusy zewnętrzne wykonane są z płyty wiórowej melaminowanej lub płyty fornirowanej naturalną okleiną o grubości 12mm. Charakterystyczne dla systemu boki wykonane z płyty wiórowej melaminowanej, lub fornirowanej naturalną okleiną o grubości 80mm. Korpus wewnętrzny wykonany z płyty wiórowej melaminowanej o grubości 18mm. Fronty otwierane i przesuwne w zależności od zastosowania z płyty melaminowanej, z płyty fornirowanej naturalną okleiną lub ze szkła lakierowanego w ramie aluminiowej.

SZAFY UNIFIKOWANE

Dostępne są szafy unifikowane, w pełnej kolorystyce. Szafy wyposażone są w charakterystyczne uchwyty systemu BRAND.

BIURKA GABINETOWE

Błat biurka wykonany jest z płyty wiórowej melaminowanej lub płyty o grubości 12 i 18mm fornirowanej naturalną okleiną. Nogi wykonane ze stali - malowanej proszkowo. Istotnym detalem jest przejście z boku nogi na jej górną część - tworząc całość powodującą optyczne „pogrubienie”. Istnieje możliwość regulacji poziomowania do 15mm. W biurkach można zainstalować przepust kablowy wraz z mediaportem oraz kanałem kablowym malowanym proszkowo.

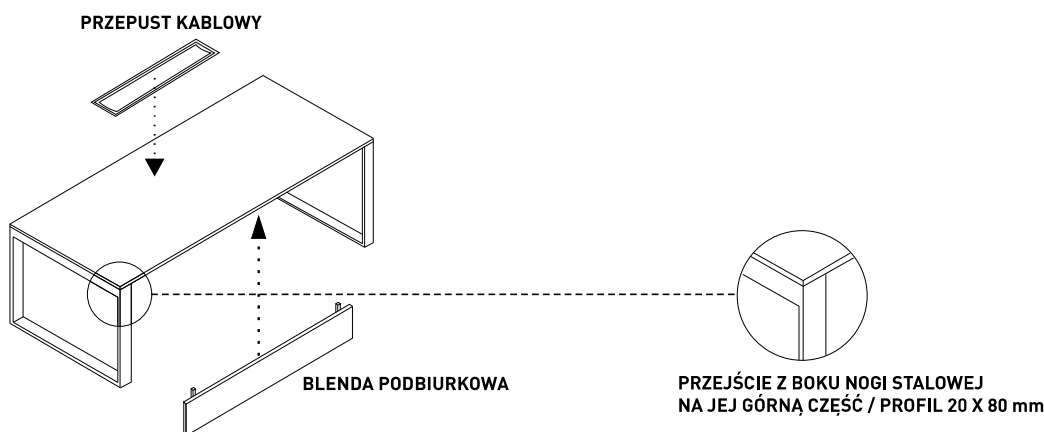

BIURKO GABINETOWE

BIURKA PRACOWNICZE

Błat biurka wykonany jest z płyty wiórowej melaminowanej - grubości 12 i 18mm. Nogi wykonane ze stali malowanej proszkowo. Istotnym detalem jest przejście z boku nogi na jej górną część - tworząc całość powodującą optyczne „pogrubienie”. Istnieje możliwość regulacji poziomowania do 15mm. W biurkach można zainstalować przelotki, kanał kablowy malowany proszkowo oraz blendę podbiurkową. W biurkach typu „bench” oraz w biurkach pomostowych typu „bench” można zainstalować przegrodę nabiurkową z płyty melaminowanej lub płyty tapicerowanej. W przegrodzie standardowo umieszczona jest szyna do mocowania akcesoriów biurowych. Przelotki dostępne w kolorach: aluminium, biały oraz antracyt.

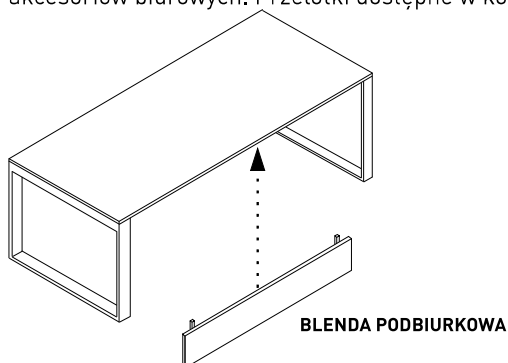

BIURKO PRACOWNICZE WOLNOSTOJĄCE

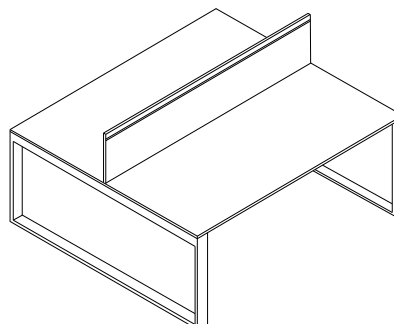

BIURKO PRACOWNICZE WOLNOSTOJĄCE TYPU BENCH Z PRZEGRODĄ NABIURKOWĄ

BIURKA Z REGULACJĄ WYSOKOŚCI

Błat biurka warstwowy, wykonany z dwóch płyt wiórowych trójwarstwowych. Górny blat o grubości 12mm wykonany z płyty wiórowej melaminowanej, oklejony obrzeżem ABS o grubości 2mm w kolorze płyty. Dolny blat o grubości 18mm wykonany z płyty wiórowej melaminowanej, oklejony obrzeżem ABS o grubości 2mm w kolorze płyty.

Konstrukcja nośna biurka wykonana z profili stalowych lakierowanych proszkowo farbą o drobnej strukturze.

Konstrukcja nóg wspierających wykonana z profili stalowych zamkniętych o przekroju 20/80mm. Nogi biurka łączone poprzez dwa trawersy poprzeczne wykonane ze stalowych profili zamkniętych o wymiarach 50/20mm. Konstrukcja trawersów umożliwia ich mocowanie do blatu zarówno w pionie jak i poziomie. Połączenie nóg z trawersami poprzecznymi za pomocą śrub metrycznych. Stelaż biurka posiada regulację wysokości w zakresie 75-88cm z podziałką centymetrową.

Istotnym detalem w konstrukcji biurka jest przejście z boku nogi na jej górną część - tworząc całość powodującą optyczne „pogrubienie”. Biurko posiada stopki poziomujące umożliwiające regulowanie wysokości w zakresie 15mm.

PRZEGRODY NADBIURKOWE:

Profil górny przegrody wykonany z aluminium w kształcie kwadratu 20x20mm z technologicznymi wcięciami służącym mocowaniu dodatkowych akcesoriów. Z lewej i prawej strony przegrody występują ceowniki ze stali o grubości 1mm. Profil górny oraz ceowniki malowane proszkowo na kolor RAL. Wymiary przegród: 1200-1400-1600-1800-2000x420 (330mm ponad blat)x20mm oraz 1200-1400-1600-1800-2000x570 (500mm ponad blat)x20mm. Przegroda montowana do belki biurka za pośrednictwem łączników stalowych montowanych za pomocą śrub metrycznych M6.

Przegroda występuje w dwóch wariantach:

1 wariant - część roboczą przegrody stanowi płyta wiórowa melaminowana o grubości 18mm oklejona od góry i dołu ABS 2mm oraz ABS 0,5mm po bokach.

2 wariant - część roboczą przegrody stanowi płyta wiórowa surowa o grubości 16mm oklejona z dwóch stron pianką służącą do wpinania pinezek. Przegroda tapicerowana tkaniną w wybranej grupie cenowej.

Przegrody nadbiurkowe TYP PN oraz TYP VA:

Przegroda PNP - PŁYTA MELAMINOWANA i PNT - PŁYTA TAPICEROWANA

Profil górny przegrody wykonany z aluminium w kształcie kwadratu 20x20mm z technologicznymi wcięciami służącym mocowaniu dodatkowych akcesoriów. Z lewej i prawej strony przegrody występują ceowniki ze stali o grubości 1mm. Profil górny oraz ceowniki malowane proszkowo na kolor RAL z naszej oferty. Przegrody do biurek typu BENCH posiadają specjalne wcięcia umożliwiające zainstalowanie przegrody między dwoma blatami i ich wspólnym stelażem. Przegrody pojedyncza i bench instalowane są do belki biurka za pośrednictwem dedykowanych łączników stalowych montowanych za pomocą śrub metrycznych M6. Przegrody PNP i PNT wyposażone są również w gniazda stalowe - inserty - na śruby metryczne M6 ułatwiające montaż.

Przegroda PNP - PŁYTA MELAMINOWANA dostępna jest w szerokiej gamie dekorów drewnopodobnych oraz unicolorów.

Przegroda PNT - PŁYTA TAPICEROWANA w standardzie posiada piankę umożliwiającą wbijanie szpilek lub pinezek, może być tapicerowana tapicerkami od I do V grupy cenowej.

STOŁY

Błat stołu wykonany z płyty wiórowej o grubości 12 i 18mm melaminowanej lub fornirowanej naturalną okleiną. Nogi wykonane ze stali malowanej proszkowo w kolorze białym i antracytowym. Istnieje możliwość regulacji poziomowania do 15mm. W stole konferencyjnym można zainstalować przepust kablowy wraz z mediaportem oraz kanałem kablowym malowanym proszkowo.

Kolorystyka:

Dekory		Blaty biurek i blendy	Stelaż	Przegrody nabiurkowe
Okleina naturalna	Dąb Bielony	●		
	Heban Makasar	●		
Płyta melaminowana	Grupa cenowa I	Dąb dziki ***		●
		Dąb Sonoma	●	●
		Dąb Afrykański	●	●
		Dąb Espoo	●	●
		Wiąz Baron	●	●
		Orzech	●	●
		Wenge	●	●
		Biały	●	●
		Antracyt	●	●
		Czarny	●	●
		Lava	●	●
		Zieleń Oppland	●	●
		Kamień Uppsala	●	●
		Dąb Rock	●	●
		Dąb skandynawski	●	●
	Grupa cenowa II	Carbon	●	●
		Beton ciemny	●	●
Tkanina	Grupa cenowa I	Opal		●
		Elf		●
	Grupa cenowa II	Next		●
		Evo		●
		Kabu		●
	Grupa cenowa III	Sprint		●
		Bond		●
		Keimo		●
	Grupa cenowa IV	Pastel		●
		Blazer		●
	Grupa cenowa V	Synergy		●
		Revive		●
		Fame		●
Stal malowana proszkowo	Grupa cenowa I	Biały	●	
		Antracyt	●	
		Nevada	●	
		Czarny	●	
	Grupa cenowa II	Grafit	●	
		Kamień	●	
		Stońce	●	
		Morze	●	

* Inne kolory niż we wzorniku ML z kolekcji NEXT, EVO, BLAZER – dostępne są z dłuższym terminem realizacji.

** Wszystkie kolory z kolekcji SPRINT, BOND, KEIMO, PASTEL, SYNERGY, REVIVE, FAME - dostępne są z dłuższym terminem realizacji.

*** Dekor dostępny do końca 2023.

Dekor		Korpusy zewnętrzne	Korpusy wewnętrzne	Fronty zewnętrzne	Fronty wewnętrzne	Fronty przesuwne
Okleina naturalna	Dąb Bielony	●		●		●
	Heban Makasar	●		●		●
Płyta melaminowana	Grupa cenowa I	Dąb dziki ***	●		●	●
		Dąb Sonoma	●		●	●
		Dąb Afrykański	●		●	●
		Dąb Espoo	●		●	●
		Wiąz Baron	●		●	●
		Orzech	●		●	●
		Wenge	●		●	●
		Biały	●	●	●	●
		Antracyt	●	●	●	●
		Czarny	●		●	●
		Lava	●		●	●
		Zieleń Oppland	●		●	●
		Kamień Uppsala	●		●	●
		Dąb Rock	●		●	●
	Dąb skandynawski	●		●	●	
	Grupa cenowa II	Carbon	●		●	●
Beton Ciemny		●		●	●	
Szkło lakierowane w ramie aluminiowej	Biały			●		●
	Żółty			●		●
	Antracyt			●		●
	Czarny			●		●
	Bordowy			●		●
	Czerwony			●		●
	Szmaragdowy mat			●		●
	Orzechowy mat			●		●
	Pudrowy Róż mat			●		●
Szkło transparentne w ramie aluminiowej	Brązowy			●		●
Lakierowany MDF	Biały				●	
	Żółty				●	
	Antracyt				●	
	Czarny				●	
	Bordowy				●	
	Czerwony				●	
	Szmaragdowy mat				●	
	Orzechowy mat				●	
	Pudrowy Róż mat				●	
Żywica poliestrowo-szklana	Biały					●
	Antracyt					●

*** Dekor dostępny do końca 2023.



Ø80

STANDARDOWE ROZMIESZCZENIE PRZELOTOK W BIURKACH POJEDYNCZYCH

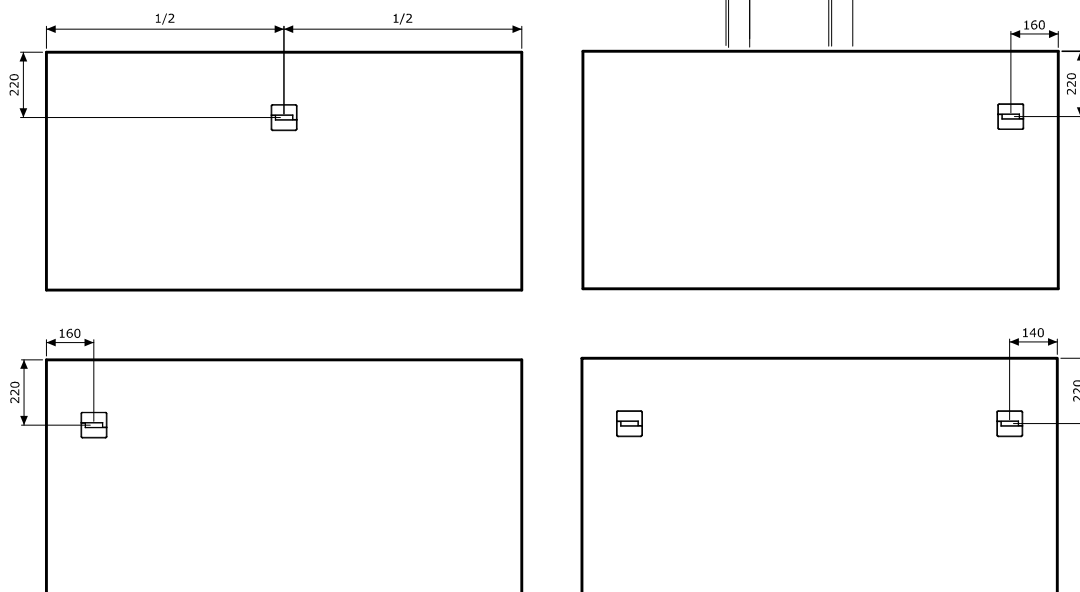

Ø80

STANDARDOWE ROZMIESZCZENIE PRZELOTOK W BIURKACH BENCH

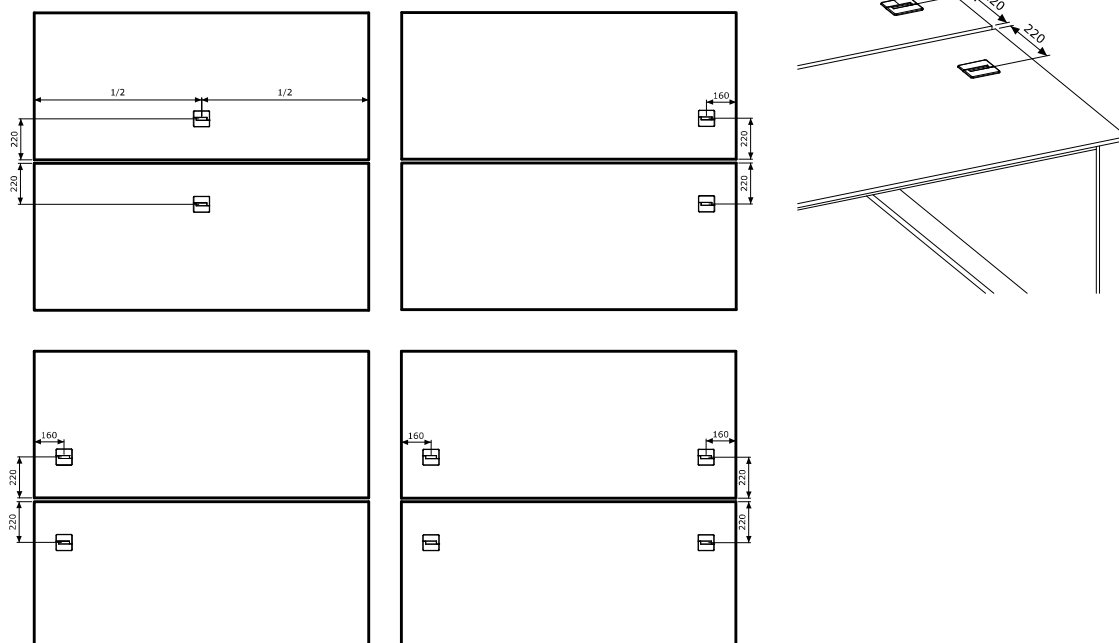

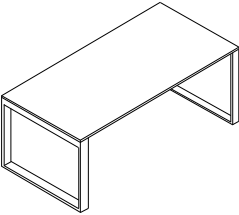
Biuurko gabinetowe	Symbol	Wymiary [cm]			Cena [PLN]		Doptata [PLN]	
		Szer.	Gł.	Wys.	Płyta melaminowana	Okleina naturalna	Płyta melamin. II gr.	Kolory element. metal. - II gr.
	BR 100	180,4	90,4	75	2407	4836	1023	241
	BR 110	200,4			2498	5204	1081	249

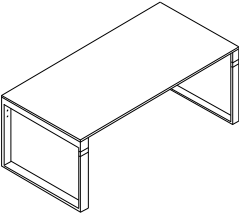
Biuurko gabinetowe z regulacją wysokości	Symbol	Wymiary [cm]			Cena [PLN]		Doptata [PLN]	
		Szer.	Gł.	Wys.	Płyta melaminowana	Okleina naturalna	Płyta melamin. II gr.	Kolory element. metal. - II gr.
	BR 100R	180,4	90,4	75-88	3202		1023	320
	BR 110R	200,4			3215		1081	321

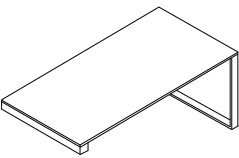
Biuurko gabinetowe opierane jednostronnie o komodę	Symbol	Wymiary [cm]			Cena [PLN]		Doptata [PLN]	
		Szer.	Gł.	Wys.	Płyta melaminowana	Okleina naturalna	Płyta melamin. II gr.	Kolory element. metal. - II gr.
	BR 101	180,4	90,4	75	2083	4640	1023	208
	BR 111	200,4			2191	5032	1081	219

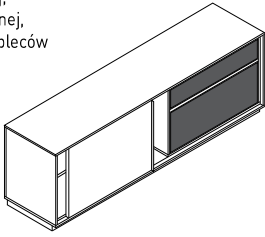
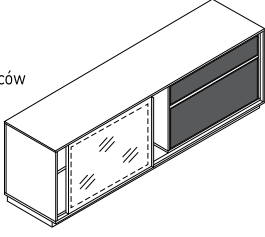
Komoda gabinetowa podbiurkowa	Symbol	Wymiary [cm]			Cena [PLN]		Doptata [PLN]	
		Szer.	Gł.	Wys.	Płyta melaminowana	Okleina naturalna	Płyta melamin. II gr.	Kolory element. metal. - II gr.
<p>front przesuwny z płyty melaminowanej, fronty wewnętrzne z płyty melaminowanej, przestrzeń na jednostkę centralną bez pleców (na rysunku - P)</p> 	BR 25P	202,4	48,4	65,8	5182	9246	3109	115
	BR 25L							
<p>front przesuwny ze szkła lakierowanego w ramie aluminiowej, 2 szuflady PUSH TO OPEN, boki metalowe, dno i tył szuflady płytowe, miejsce na jednostkę centralną bez pleców</p> 	BR 26P	202,4	48,4	65,8	6062	9814	3637	115
	BR 26L							

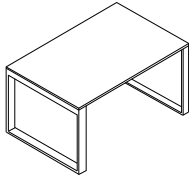
Biuurko	Symbol	Wymiary [cm]			Cena [PLN]		Doptata [PLN]	
		Szer.	Gł.	Wys.	Płyta melaminowana	Okleina naturalna	Płyta melamin. II gr.	Kolory element. metal. - II gr.
	BR 120	140,4	80,4	75	2076		879	208
	BR 130	160,4			2172		894	218
	BR 140	180,4			2276		923	228

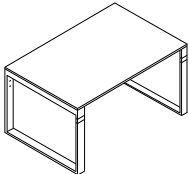
Biuurko z regulacją wysokości	Symbol	Wymiary [cm]			Cena [PLN]		Doptata [PLN]	
		Szer.	Gł.	Wys.	Płyta melaminowana	Okleina naturalna	Płyta melamin. II gr.	Kolory element. metal. - II gr.
	BR 120R	140,4	80,4	75-88	2889		879	288
	BR 130R	160,4			3007		894	301
	BR 140R	180,4			3130		923	313

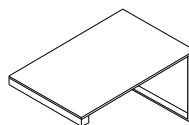
Biuurko opierane jednostronnie o komodę lub szafkę PC	Symbol	Wymiary [cm]			Cena [PLN]		Doptata [PLN]	
		Szer.	Gł.	Wys.	Płyta melaminowana	Okleina naturalna	Płyta melamin. II gr.	Kolory element. metal. - II gr.
	BR 121	140,4	80,4	75	1894		879	189
	BR 131	160,4			1984		894	199
	BR 141	180,4			2080		923	208

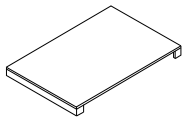
Biuurko pomostowe opierane dwustronnie o komodę lub szafkę PC	Symbol	Wymiary [cm]			Cena [PLN]		Doptata [PLN]	
		Szer.	Gł.	Wys.	Płyta melaminowana	Okleina naturalna	Płyta melamin. II gr.	Kolory element. metal. - II gr.
	BR 150	140,4	80,4	9,2	1698		879	170
	BR 151	160,4			1795		894	180
	BR 152	180,4			1883		923	189

Biuurko typu bench	Symbol	Wymiary [cm]			Cena [PLN]		Doptata [PLN]	
		Szer.	Gł.	Wys.	Płyta melaminowana	Okleina naturalna	Płyta melamin. II gr.	Kolory element. metal. - II gr.
	BR 190	140,4	160,4	75	3352		1759	334
	BR 160	160,4			3676		1788	368
	BR 162	180,4			3842		1845	383

Biuurko typu bench z regulacją wysokości	Symbol	Wymiary [cm]			Cena [PLN]		Doptata [PLN]	
		Szer.	Gł.	Wys.	Płyta melaminowana	Okleina naturalna	Płyta melamin. II gr.	Kolory element. metal. - II gr.
	BR 190R	140,4	160,4	75-88	4408		1759	441
	BR 160R	160,4			4825		1788	483
	BR 162R	180,4			5002		1845	500

Biuurko typu bench opierane jednostronnie o komodę lub szafkę PC	Symbol	Wymiary [cm]			Cena [PLN]		Doptata [PLN]	
		Szer.	Gł.	Wys.	Płyta melaminowana	Okleina naturalna	Płyta melamin. II gr.	Kolory element. metal. - II gr.
	BR 191	140,4	160,4	75	3053		1759	306
	BR 161	160,4			3398		1788	340
	BR 163	180,4			3561		1845	356

Biuurko pomostowe typu bench opierane dwustronnie o komodę lub szafkę PC	Symbol	Wymiary [cm]			Cena [PLN]		Doptata [PLN]	
		Szer.	Gł.	Wys.	Płyta melaminowana	Okleina naturalna	Płyta melamin. II gr.	Kolory element. metal. - II gr.
	BR 192	140,4	160,4	9,2	2761		1759	277
	BR 170	160,4			3088		1788	308
	BR 171	180,4			3264		1845	326

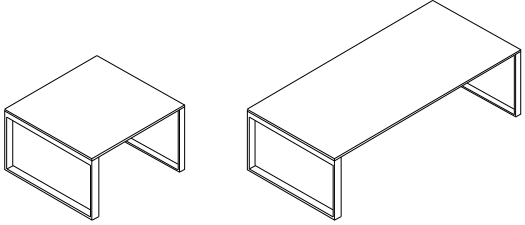
Stół konferencyjny	Symbol	Wymiary [cm]			Cena [PLN]		Doptata [PLN]	
		Szer.	Gł.	Wys.	Płyta melaminowana	Okleina naturalna	Płyta melamin. II gr.	Kolory element. metal. - II gr.
 BR 181 BR 182	BR 181	115,4	115,4	75	2161		851	216
	BR 182	247,4			2990	1860	298	

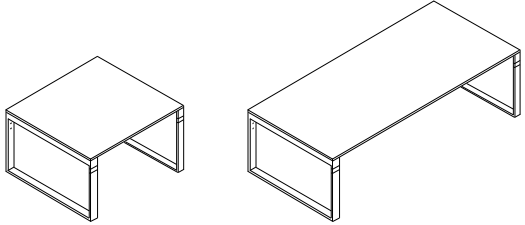
Stół konferencyjny z regulacją wysokości	Symbol	Wymiary [cm]			Cena [PLN]		Doptata [PLN]	
		Szer.	Gł.	Wys.	Płyta melaminowana	Okleina naturalna	Płyta melamin. II gr.	Kolory element. metal. - II gr.
 BR 181R BR 182R	BR 181R	115,4	115,4	75-88	2958		851	296
	BR 182R	247,4			3937	1860	394	

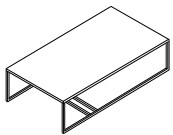
Stolik okolicznościowy	Symbol	Wymiary [cm]			Cena [PLN]		Doptata [PLN]	
		Szer.	Gł.	Wys.	Płyta melaminowana	Okleina naturalna	Płyta melamin. II gr.	Kolory element. metal. - II gr.
	BR 180	120,4	65,4	33,5	1348		317	134

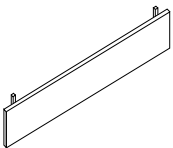
Blenda podbiurkowa	Symbol	Wymiary [cm]			Cena [PLN]		Doptata [PLN]	
		Szer.	Gr.	Wys.	Płyta melaminowana	Okleina naturalna	Płyta melamin. II gr.	Kolory element. metal. - II gr.
 do biurka: 140	BR 210	104	1,8	28	174		104	28
	BR 211	124			186		111	28
	BR 212	144			197	836	118	28
	BR 213	164			206	937	124	28

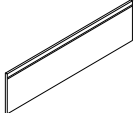
Przegroda nadbiurkowa plyta melaminowana z listwą funkcyjną	Symbol	Wymiary [cm]			Cena [PLN]		Doptata [PLN]
		Szer.	Gr.	Wys. nad blatem	Płyta melaminowana		Płyta melaminowana II gr.
do biurka pojedynczego: 140 	140 BRU 229	140	1,8	$\frac{42}{33}$	365		291
	160 BRU 230	160			392		314
	180 BRU 232	180			460		368
	140 BRU 229/57	140	1,8	$\frac{57}{50}$	417		422
	160 BRU 230/57	160			448		483
	180 BRU 232/57	180			526		541
do biurka bench: 140 	140 BR 229	140	1,8	$\frac{42}{33}$	405		324
	160 BR 230	160			437		350
	180 BR 232	180			497		398
	140 BR 229/57	140	1,8	$\frac{57}{50}$	464		422
	160 BR 230/57	160			500		483
	180 BR 232/57	180			569		541

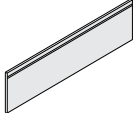
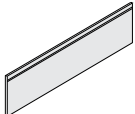
Przegroda nadbiurkowa tapicerowana, w ramie ALU, z listwą funkcyjną	Symbol	Wymiary [cm]			Cena [PLN]				
		Szer.	Gr.	Wys. nad blatem	gr. I	gr. II	gr. III	gr. IV	gr. V
do biurka pojedynczego: 140 	140 BRU 235	140	2	$\frac{42}{33}$	503	659	897	1005	1146
	160 BRU 231	160			543	754	1025	1149	1309
	180 BRU 233	180			626	845	1147	1289	1466
	140 BRU 235/57	140	2	$\frac{57}{50}$	574	752	1023	1149	1309
	160 BRU 231/57	160			621	862	1171	1313	1496
	180 BRU 233/57	180			715	966	1312	1472	1677
do biurka bench: 140 	140 BR 235	140	2	$\frac{42}{33}$	503	659	897	1005	1146
	160 BR 231	160			543	754	1025	1149	1309
	180 BR 233	180			626	845	1147	1289	1466
	140 BR 235/57	140	2	$\frac{57}{50}$	574	752	1023	1149	1309
	160 BR 231/57	160			621	862	1171	1313	1496
	180 BR 233/57	180			715	966	1312	1472	1677

Przegroda nadbiurkowa* płyta melaminowana w ramie aluminiowej malowanej proszkowo	Symbol*	Wymiary [cm]			Cena [PLN]	Doptata [PLN]	
		Szer.	Gr.	Wys. nad blatem		Płyta melaminowana - II gr.	Kolor elementów metalowych - II gr.
	BR PNP 120 P/B	120	2	$\frac{42}{35,2}$	498	281	52
	BR PNP 140 P/B	140			544	469	57
	BR PNP 160 P/B	160			583	536	60
	BR PNP 180 P/B	180			621	599	64
	BR PNP 200 P/B	200			658	666	68
	BR PNP 120/57 P/B	120	2	$\frac{57}{50}$	597	322	57
	BR PNP 140/57 P/B	140			654	439	61
	BR PNP 160/57 P/B	160			699	502	64
	BR PNP 180/57 P/B	180			744	563	69
	BR PNP 200/57 P/B	200			790	622	72

Przegroda nadbiurkowa* płyta z pianką, tapicerowana w ramie aluminiowej malowanej proszkowo	Symbol*	Wymiary [cm]			Cena [PLN]					Doptata [PLN]
		Szer.	Gr.	Wys. nad blatem	gr. I	gr. II	gr. III	gr. IV	gr. V	Kolor elementów metalowych - II gr.
	BR PNT 120 P/B	120	2	$\frac{42}{35,2}$	721	893	1123	1228	1362	52
	BR PNT 140 P/B	140			791	982	1247	1368	1524	57
	BR PNT 160 P/B	160			901	1107	1409	1545	1725	60
	BR PNT 180 P/B	180			947	1266	1603	1658	1856	64
	BR PNT 200 P/B	200			1030	1304	1680	1766	1990	68
	BR PNT 120/57 P/B	120	2	$\frac{57}{50}$	865	1073	1348	1474	1636	57
	BR PNT 140/57 P/B	140			951	1178	1497	1641	1829	61
	BR PNT 160/57 P/B	160			1081	1328	1691	1854	2071	64
	BR PNT 180/57 P/B	180			1138	1518	1923	1990	2228	69
	BR PNT 200/57 P/B	200			1236	1566	2014	2120	2388	72

Nakładka tapicerowana do przegród PNP i PNT	Symbol	Wymiary [cm]			Cena [PLN]					Doptata [PLN]
		Szer.	Gr.	Wys.	gr. I	gr. II	gr. III	gr. IV	gr. V	Kolor elementów metalowych - II gr.
	TN 1	58	2	30	232	258	347	390	444	15
	TN 2	120			254	279	369	411	465	15

*Przy zamówieniu przegrody nadbiurkowej, konieczne jest określenie do jakiego systemu będzie mocowana: Profil czy Brand oraz do biurka pojedynczego czy bench, ponieważ inne są okucia do montażu.

Tor kablowy do biurek systemu Brand-Up	Symbol	Wymiary [cm]			Cena [PLN]		Doptata [PLN]	
		Szer.	Gr.	Wys.	Kolor elementów metalowych - I gr.		Kolor elementów metalowych - II gr.	
	VA T1				195		20	

Szafka PC	Symbol	Wymiary [cm]			Cena [PLN]		Doptata [PLN]	
		Szer.	Gł.	Wys.	Płyta melaminowana	Płyta melamin. II gr.	Kolory element. metal. - II gr.	
na kótkach 	BR 01	32	57	63,3	776	466	n/d	
na cokole 	BR 02	32	80,4	65,8	1116	669	72	

Kontener podbiurkowy	Symbol	Wymiary [cm]			Cena [PLN]		Doptata [PLN]	
		Szer.	Gł.	Wys.	Płyta melaminowana	Okleina naturalna	Płyta melamin. II gr.	Kolory element. metal. - II gr.
na cokole 	BR 03	48,4	57	63,3	3334	6354	2001	86
	BR 04		80,4	65,8	3723	7173	2234	101

Kontener do wysokości blatu	Symbol	Wymiary [cm]			Cena [PLN]		Doptata [PLN]	
		Szer.	Gł.	Wys.	Płyta melaminowana	Płyta melamin. II gr.	Kolory element. metal. - II gr.	
na cokole, z szufladą failową 	BR 05	48,4	80,4	75	3784	2270	86	

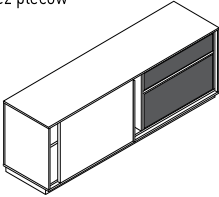
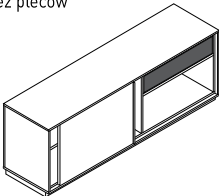
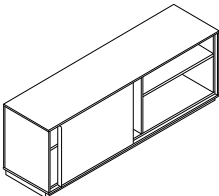
Komoda podbiurkowa	Symbol	Wymiary [cm]			Cena [PLN]		Doptata [PLN]	
		Szer.	Gł.	Wys.	Płyta melaminowana	Okleina naturalna	Płyta melamin. II gr.	Kolory element. metal. - II gr.
front przesuwny z płyty melaminowanej, fronty wewnętrzne z płyty melaminowanej, przestrzeń na jednostkę centralną bez pleców (na rysunku - P) 	BR 10P	182,4	48,4	65,8	4280	8845	2569	115
	BR 10L							
front przesuwny z płyty melaminowanej, fronty wewnętrzne z płyty melaminowanej, przestrzeń na jednostkę centralną bez pleców (na rysunku - P) 	BR 11P	182,4	48,4	65,8	3569		2142	115
	BR 11L							
front przesuwny z płyty melaminowanej, miejsce na jednostkę centralną bez pleców, (na rysunku - P) 	BR 12P	182,4	48,4	65,8	2386		1431	115
	BR 12L							

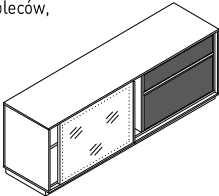
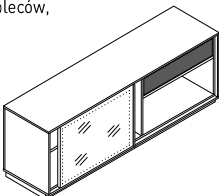
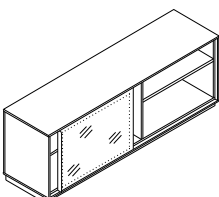
Komoda podbiurkowa	Symbol	Wymiary [cm]			Cena [PLN]		Doptata [PLN]	
		Szer.	Gł.	Wys.	Płyta melaminowana	Okleina naturalna	Płyta melamin. II gr.	Kolory element. metal. - II gr.
front przesuwny ze szkła lakierowanego w ramie aluminiowej, fronty wewnętrzne z płyty melaminowanej, miejsce na jednostkę centralną bez pleców, (na rysunku - P) 	BR 13P	182,4	48,4	65,8	5745	9213	3447	115
	BR 13L							
front przesuwny ze szkła lakierowanego w ramie aluminiowej, fronty wewnętrzne z płyty melaminowanej, miejsce na jednostkę centralną bez pleców, (na rysunku - P) 	BR 14P	182,4	48,4	65,8	4342		2605	115
	BR 14L							
front przesuwny ze szkła lakierowanego w ramie aluminiowej, miejsce na jednostkę centralną bez pleców, (na rysunku - P) 	BR 15P	182,4	48,4	65,8	3337	7417	2002	115
	BR 15L							

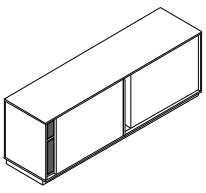
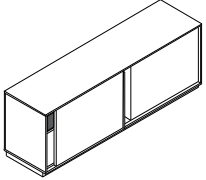
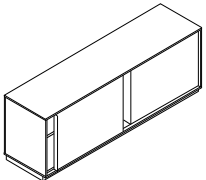
Komoda podbiurkowa dla dwóch biurek	Symbol	Wymiary [cm]			Cena [PLN]		Doptata [PLN]	
		Szer.	Gł.	Wys.	Płyta melaminowana	Okleina naturalna	Płyta melamin. II gr.	Kolory element. metal. - II gr.
front przesuwny z płyty melaminowanej, fronty wewnętrzne z płyty melaminowanej, przestrzeń na jednostkę centralną bez pleców (na rysunku - P) 	BR 16P	182,4	48,4	65,8	8093		4857	115
	BR 16L							
front przesuwny z płyty melaminowanej, fronty wewnętrzne z płyty melaminowanej, przestrzeń na jednostkę centralną bez pleców (na rysunku - P) 	BR 17P	182,4	48,4	65,8	5254	10055	3153	115
	BR 17L							
front przesuwny z płyty melaminowanej, miejsce na jednostkę centralną bez pleców, (na rysunku - P) 	BR 18P	182,4	48,4	65,8	2821		1692	115
	BR 18L							

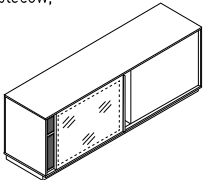
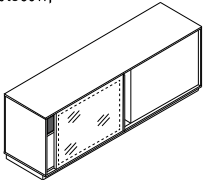
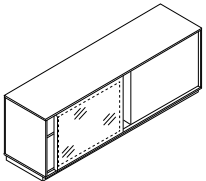
Komoda podbiurkowa dla dwóch biurek	Symbol	Wymiary [cm]			Cena [PLN]		Doptata [PLN]	
		Szer.	Gł.	Wys.	Płyta melaminowana	Okleina naturalna	Płyta melamin. II gr.	Kolory element. metal. - II gr.
front przesuwny ze szkła lakierowanego w ramie aluminiowej, fronty wewnętrzne z płyty melaminowanej, miejsce na jednostkę centralną bez pleców, (na rysunku - P) 	BR 19P	182,4	48,4	65,8	9575		5745	115
	BR 19L							
front przesuwny ze szkła lakierowanego w ramie aluminiowej, fronty wewnętrzne z płyty melaminowanej, miejsce na jednostkę centralną bez pleców, (na rysunku - P) 	BR 20P	182,4	48,4	65,8	6733		4041	115
	BR 20L							
front przesuwny ze szkła lakierowanego w ramie aluminiowej, miejsce na jednostkę centralną bez pleców, (na rysunku - P) 	BR 21P	182,4	48,4	65,8	4302		2580	115
	BR 21L							

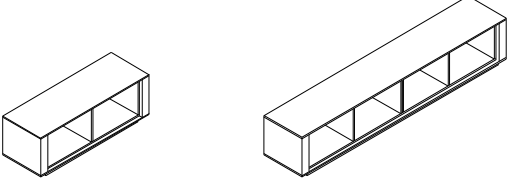
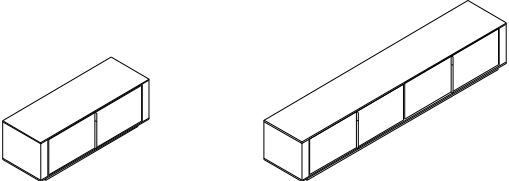
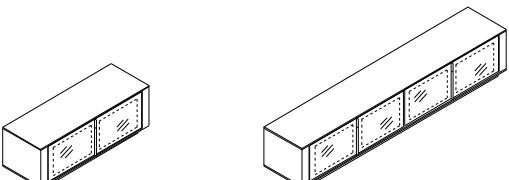
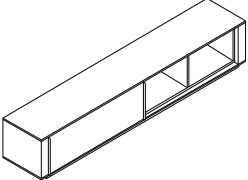
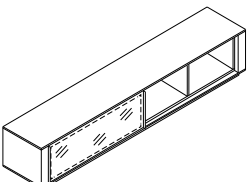
Komoda 10H	Symbol	Wymiary [cm]			Cena [PLN]		Dopłata [PLN]	
		Szer.	Gł.	Wys.	Płyta melaminowana	Okleina naturalna	Płyta melamin. Il gr.	Kolory element. metal. - Il gr.
bez frontów  BR 30 BR 33	BR 30	124,6	43,4	46,6	1651		990	101
	BR 33	232,6			2286	5335	1371	130
fronty skrzydłowe z płyty melaminowanej  BR 31 BR 34	BR 31	124,6	43,4	46,6	2027		1217	101
	BR 34	232,6			3121	7407	1873	130
fronty skrzydłowe ze szkła lakierowanego w ramie aluminiowej  BR 32 BR 35	BR 32	124,6	43,4	46,6	3339		2004	101
	BR 35	232,6			5746	9160	3447	130
front przesuwny z płyty melaminowanej  BR 36	BR 36	232,6	43,4	46,6	2873	6599	1724	130
front przesuwny ze szkła lakierowanego w ramie aluminiowej  BR 37	BR 37	232,6	43,4	46,6	3839	7084	2304	130

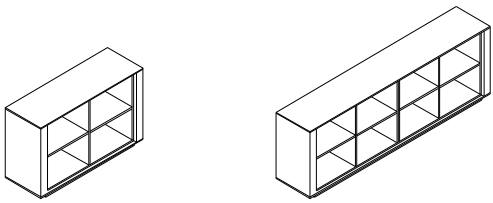
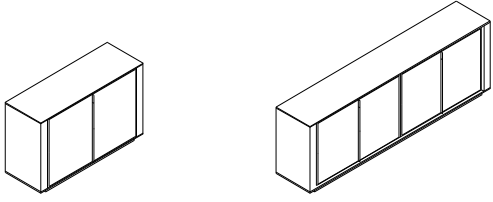
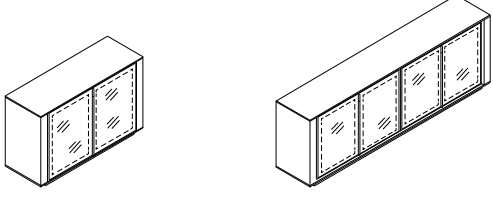
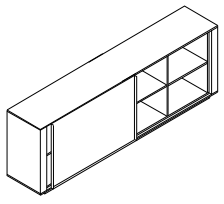
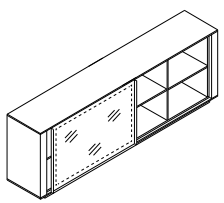
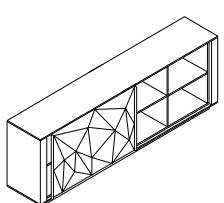
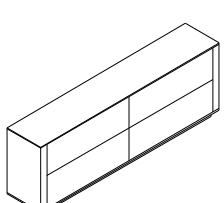
Komoda 20H	Symbol	Wymiary [cm]			Cena [PLN]		Dopłata [PLN]	
		Szer.	Gł.	Wys.	Płyta melaminowana	Okleina naturalna	Płyta melamin. II gr.	Kolory element. metal. - II gr.
bez frontów  BR 40 BR 43	BR 40	124,6	43,4	81,8	2191		1315	101
	BR 43	232,6			3180	6689	1909	130
fronty skrzydłowe z płyty melaminowanej  BR 41 BR 44	BR 41	124,6	43,4	81,8	2592	6121	1555	101
	BR 44	232,6			4183	9924	2510	130
fronty skrzydłowe ze szkła lakierowanego w ramie aluminiowej  BR 42 BR 45	BR 42	124,6	43,4	81,8	4261	6827	2556	101
	BR 45	232,6			7523	11338	4513	130
front przesuwny z płyty melaminowanej  BR 46	BR 46	232,6	43,4	81,8	3834	8550	2301	130
front przesuwny ze szkła lakierowanego w ramie aluminiowej  BR 47	BR 47	232,6	43,4	81,8	4989	8952	2993	130
front przesuwny z żywicy poliestrowo-szklanej w ramie aluminiowej  BR 48	BR 48	232,6	43,4	81,8	5135	9034	3081	130
4 szuflady na teczki failowe  BR 49	BR 49	232,6	43,4	81,8	6767		4059	130

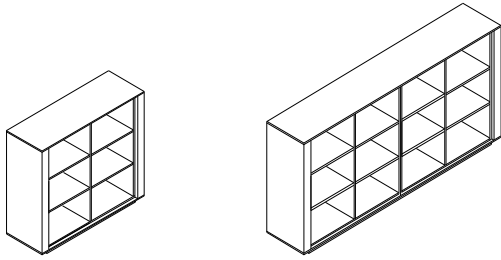
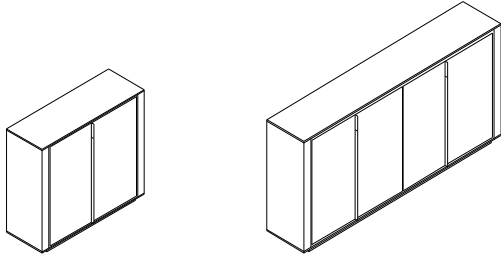
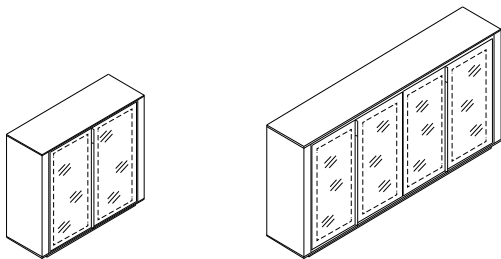
Komoda 30H	Symbol	Wymiary [cm]			Cena [PLN]		Dopłata [PLN]	
		Szer.	Gł.	Wys.	Płyta melaminowana	Okleina naturalna	Płyta melamin. II gr.	Kolory element. metal. - II gr.
bez frontów 	BR 50	124,6	43,4	117	2661	5606	1597	101
	BR 53	232,6			3966	7803	2380	130
fronty skrzydłowe z płyty melaminowanej 	BR 51	124,6	43,4	117	3307	7757	1985	101
	BR 54	232,6			5260	12325	3156	130
fronty skrzydłowe ze szkła lakierowanego w ramie aluminiowej 	BR 52	124,6	43,4	117	5561	8181	3338	101
	BR 55	232,6			9320	13484	5592	130

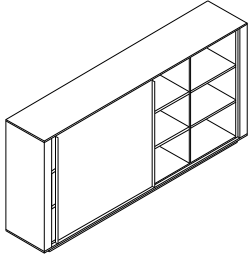
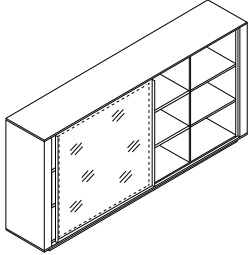
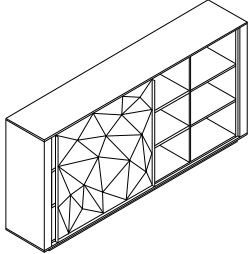
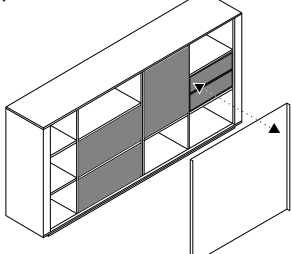
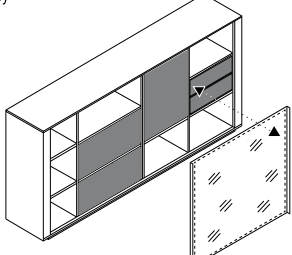
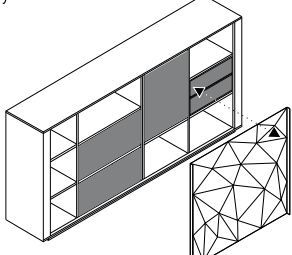

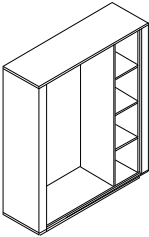
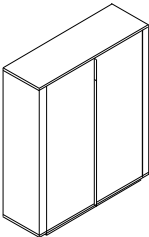
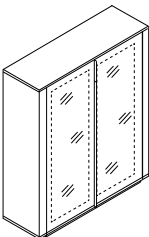
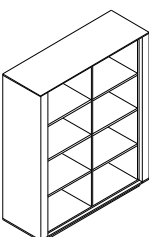
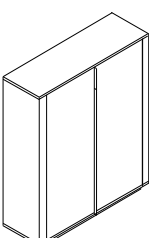
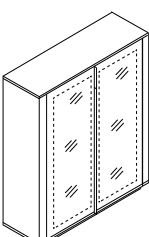
Komoda 30H	Symbol	Wymiary [cm]			Cena [PLN]		Dopłata [PLN]	
		Szer.	Gł.	Wys.	Płyta melaminowana	Okleina naturalna	Płyta melamin. II gr.	Kolory element. metal. - II gr.
front przesuwny z płyty melaminowanej 	BR 56	232,6	43,4	117	4607	10505	2765	130
front przesuwny ze szkła lakierowanego lub transparentnego w ramie aluminiowej 	BR 57	232,6	43,4	117	6385	10686	3830	130
front przesuwny z żywicy poliestrowo-szklanej w ramie aluminiowej 	BR 58	232,6	43,4	117	6546	10801	3928	130
front przesuwny z płyty melaminowanej fronty wewnętrzne - MDF lakierowany 	BR 591	232,6	43,4	117	9846	17283	5907	130
front przesuwny ze szkła lakierowanego lub transparentnego w ramie aluminiowej fronty wewnętrzne - MDF lakierowany 	BR 592	232,6	43,4	117	11061	16622	6637	130
front przesuwny z żywicy poliestrowo-szklanej w ramie aluminiowej fronty wewnętrzne - MDF lakierowany 	BR 593	232,6	43,4	117	11176	16777	6706	130

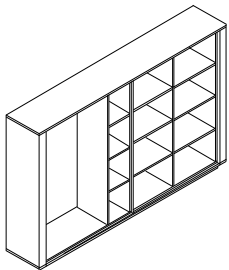
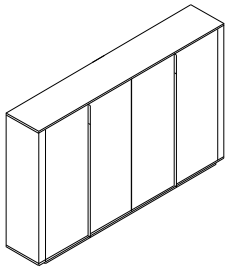
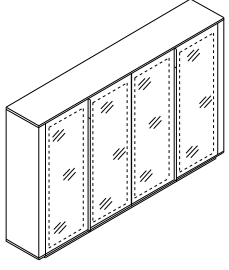
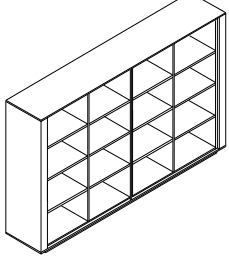
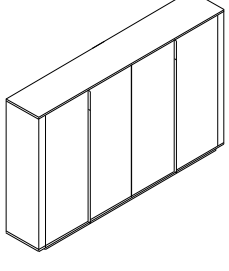
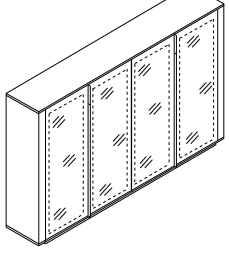
Komoda 40H	Symbol	Wymiary [cm]			Cena [PLN]		Dopłata [PLN]	
		Szer.	Gł.	Wys.	Płyta melaminowana	Okleina naturalna	Płyta melamin. II gr.	Kolory element. metal. - II gr.
bez frontów, z wieszakiem wysuwającym 	BR 60	124,6	43,4	152,2	2605		1563	101
fronty skrzydłowe z płyty melaminowanej, z wieszakiem wysuwającym 	BR 61	124,6	43,4	152,2	3209	8492	1926	101
fronty skrzydłowe ze szkła lakierowanego w ramie aluminiowej, z wieszakiem wysuwającym 	BR 62	124,6	43,4	152,2	6196	9771	3718	101
bez frontów 	BR 63	124,6	43,4	152,2	2887	6683	1733	101
fronty skrzydłowe z płyty melaminowanej 	BR 64	124,6	43,4	152,2	3434	9670	2060	101
fronty skrzydłowe ze szkła lakierowanego w ramie aluminiowej 	BR 65	124,6	43,4	152,2	6360	10016	3816	101

Komoda 40H	Symbol	Wymiary [cm]			Cena [PLN]		Dopłata [PLN]	
		Szer.	Gł.	Wys.	Płyta melaminowana	Okleina naturalna	Płyta melamin. II gr.	Kolory element. metal. - II gr.
bez frontów, z wieszakiem wysuwającym 	BR 70	232,6	43,4	152,2	3937	9188	2363	130
fronty skrzydłowe z płyty melaminowanej, z wieszakiem wysuwającym 	BR 71	232,6	43,4	152,2	5499	15165	3300	130
fronty skrzydłowe ze szkła lakierowanego w ramie aluminiowej, z wieszakiem wysuwającym 	BR 72	232,6	43,4	152,2	9947	12714	5968	130
bez frontów 	BR 73	232,6	43,4	152,2	4662		2797	130
fronty skrzydłowe z płyty melaminowanej 	BR 74	232,6	43,4	152,2	6210	15412	3726	130
fronty skrzydłowe ze szkła lakierowanego w ramie aluminiowej 	BR 75	232,6	43,4	152,2	11153		6692	130

Szafka wisząca 10H	Symbol	Wymiary [cm]			Cena [PLN]		Dopłata [PLN]	
		Szer.	Gł.	Wys.	Płyta melaminowana	Okleina naturalna	Płyta melamin. II gr.	Kolory element. metal. - II gr.
bez frontów (listwa montażowa w komplecie)	BR 80	124,6	33,4	39,4	1003		603	101
	BR 83	232,6			1486	892	130	
fronty skrzydłowe z płyty melaminowanej (listwa montażowa w komplecie)	BR 81	124,6	33,4	39,4	1380		827	101
	BR 84	232,6			2242	1345	130	
fronty skrzydłowe ze szkła lakierowanego w ramie aluminiowej (listwa montażowa w komplecie)	BR 82	124,6	33,4	39,4	2691		1615	101
	BR 85	232,6			4865	6667	2919	130
front przesuwny z płyty melaminowanej (listwa montażowa w komplecie)	BR 86	232,6	33,4	39,4	1991	4020	1194	130
front przesuwny ze szkła lakierowanego w ramie aluminiowej (listwa montażowa w komplecie)	BR 87	232,6	33,4	39,4	2958	5008	1775	130

Szafka wisząca 10H	Symbol	Wymiary [cm]			Cena [PLN]		Dopłata [PLN]
		Szer.	Gł.	Wys.	Płyta melaminowana	Okleina naturalna	Płyta melaminowana II gr.
bez frontów (listwa montażowa w komplecie)	BR 90	80	33,4	39,4	600		359
	BR 93	102,4			689		414
fronty klapowe z płyty melaminowanej (listwa montażowa w komplecie)	BR 91	80	33,4	39,4	1300	2279	780
	BR 94	102,4			1406	1731	843
fronty klapowe ze szkła lakierowanego w ramie aluminiowej (listwa montażowa w komplecie)	BR 92	80	33,4	39,4	2794		1677
	BR 95	102,4			2162		1297
Szuflada dolna do komód 10H, 20H, 30H, 40H bez frontów lub z frontem przesuwającym z płyty melaminowanej	BR 200	50,7	31,8	32,8	902		541

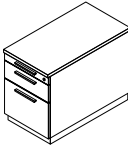
Kontener podbiurkowy wkład metalowy - system CE	Symbol	Wymiary [cm]			Cena [PLN]	Dopłata [PLN]			
		Szer.	Gł.	Wys.	Płyta melaminowana	Płyta melamin. - II gr.	Kolor element. metal. - II gr.	Malowanie uchwytów *	
3 szuflady, piórnik, cokót H-6 cm 	BRK 2/1	43,2	57,5	60	1590	911	72	55	
1 szuflada, 1 szuflada na teczki zawieszane, piórnik, wysuw szuflady na teczki zawieszane 70%, cokót H-6 cm 	BRK 2/2	43,2	57,5	60	1597	856	72	41	
3 szuflady, piórnik, cokót H-10 cm 	BRK 2/3	43,2	80	65,8	1736	962	115	55	
1 szuflada, 1 szuflada na teczki zawieszane, piórnik, wysuw szuflady na teczki zawieszane 70%, cokót H-10 cm 	BRK 2/4	43,2	80	65,8	1668	901	115	41	

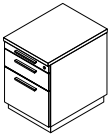
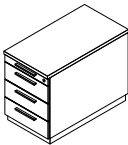
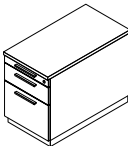
Kontener podbiurkowy wkład metalowy - system C+	Symbol	Wymiary [cm]			Cena [PLN]	Dopłata [PLN]			
		Szer.	Gł.	Wys.	Płyta melaminowana	Płyta melamin. - II gr.	Kolor element. metal. - II gr.	Malowanie uchwytów *	
3 szuflady, piórnik, cichy domyk, samodociąg, cokót H-6 cm 	BRK 3/1	43,2	57,5	60	2089	1309	72	55	
1 szuflada, 1 szuflada na teczki zawieszane, piórnik, wysuw szuflady na teczki zawieszane 100%, cichy domyk, samodociąg, cokót H-6 cm 	BRK 3/2	43,2	57,5	60	1832	1261	72	41	
3 szuflady, piórnik, cichy domyk, samodociąg, cokót H-10 cm 	BRK 3/3	43,2	80	65,8	2341	1421	115	55	
1 szuflada, 1 szuflada na teczki zawieszane, piórnik, wysuw szuflady na teczki zawieszane 100%, cichy domyk, samodociąg, cokót H-10 cm 	BRK 3/4	43,2	80	65,8	2168	1293	115	41	

*Uchwyty malowane na kolor czarny lub biały.



System meble biurowe
biuro@systemmeble.pl
www.systemmeble.pl
tel. 790 536 205

Wykonujemy efektywne miejsca
pracy na terenie całego kraju